

Variante 1 ▾

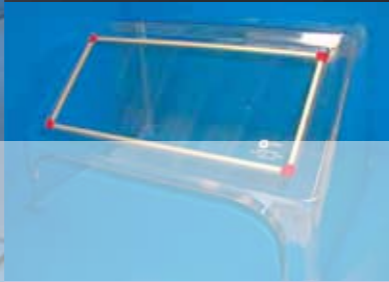

▾ Variante 3



▲ Variante 2



Zubehör für ALSIDENT® SYSTEM 25 ... Flanschmontage nach Ihrer Wahl

Das Zubehör für ALSIDENT® SYSTEM 25 besteht aus Kabinettflanschen für den Anschluss an den Abluftkanal. Arbeitskabinette der Varianten 1 und 2 können nach Ihrer Wahl mit einem Flansch montiert werden. Arbeitskabinette der Variante 3 werden standardmäßig mit einem Ø 75 Flansch bzw. wahlweise mit einem Ø 50 Flansch geliefert.

Kabinettflansche sind in 6 Größen erhältlich aus weißem oder rotem Polypropylen. Die Montage erfolgt mittels Schrauben, und

der Flansch wird standardmäßig an die Rückwand des Kabinetts platziert. Kundenspezifische Wünsche zur Flansch-position werden berücksichtigt. Bitte bei der Bestellung Ihre Vorstellungen angeben.

Weitere Informationen erhalten Sie im Beiblatt.

Möchten Sie mehr erfahren?
Besuchen Sie uns auf www.alsident.com
oder wenden Sie sich an Ihren ALSIDENT® SYSTEM-Händler

Händler

ALSIDENT® SYSTEM 25

Arbeitskabinette für saubere Luft am Arbeitsplatz



◀ Variante 3

◀ Variante 2 ▲

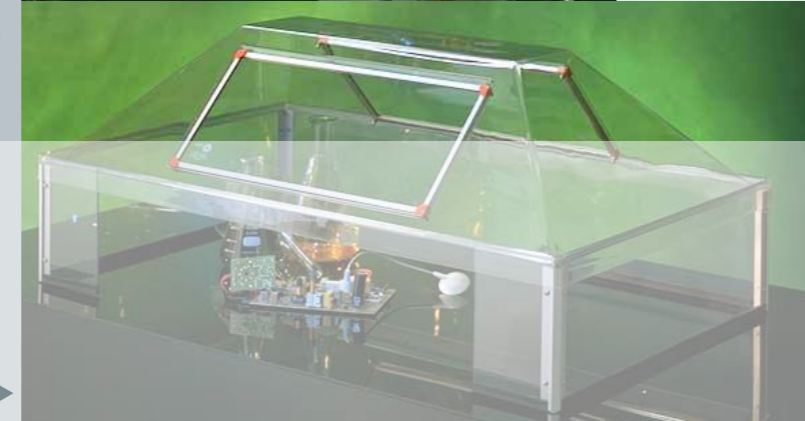

Variante 1 ▶



◀▲ Variante 1

Arbeitskabinette – für saubere Luft am Arbeitsplatz

Arbeitskabinette verhindern, dass gefährliche Substanzen frei werden. Stattdessen werden sie effizient festgehalten und sicher abgesaugt. Arbeitskabinette tragen dadurch wesentlich zu einem sicheren und saubereren Arbeitsplatz bei.

Einfache Reinigung

Arbeitskabinette von ALSIDENT® SYSTEM sind aus Aluminium und PETG hergestellt, einem sehr beständigen, widerstandsfähigen und bruchfesten high-end Material mit hoher Transparenz, das selbst höchste Ansprüche erfüllt. Arbeitskabinette lassen sich einfach reinigen. Alle gängigen Mittel, selbst Lösemittel beispielsweise beim Entfetten, können eingesetzt werden.

Messungen

Messungen zur Leistung der Arbeitskabinette, um die empfohlenen Luftmengen festzulegen, sind vom Dänischen Technologischen Institut unternommen worden. Weiteres hierzu erfahren Sie von Ihrem ALSIDENT® SYSTEM-Händler oder über www.alsident.com

ALSIDENT® SYSTEM 25 ...effiziente Erfassung im diskreten Design

Anwendungsbereiche

Arbeitskabinette von ALSIDENT® SYSTEM sind für Luftmengen zwischen 117 und 850 m³/h vorgesehen.

ALSIDENT® SYSTEM 25 kann mit Vorteil beim Wiegen, beim Umfüllen von Präparaten, Mischen von Chemikalien oder Haar-färbemitteln, beim Schleifen, bei Mess- oder Analyseaufgaben, beim Reinigen von Leiterplatten mit Lösemitteln und beim Kleben eingesetzt werden. Die Arbeitskabinette von ALSIDENT® SYSTEM finden u.a. Anwendung in Labors, im Krankenhaus, beim Zahnarzt und in Friseursalons.

ALSIDENT® SYSTEM 25 – 3 Varianten von Arbeitskabinetten

ALSIDENT® SYSTEM 25 Arbeitskabinette sind in 3 Varianten erhältlich, die jeweils in verschiedenen Größen und Designs angeboten werden.

Die abzusaugende Luftmenge wird durch die offene Fläche des Arbeitskabinetts festgelegt. Für unsere Standard-Arbeitskabinette können die empfohlenen Luftmengen im Einsteckblatt ermittelt werden.

Variante 1 – 3 Größen, 3 Luftmengen

Variante 1 besteht aus einer Haube aus transparentem thermogeformtem PETG mit einem Fenster aus Sicherheitsglas, um den vollen Einblick in den Arbeitsvorgang zu gewährleisten. Die Seiten sind ebenfalls aus PETG, mit Aluprofilen in den Ecken. Diese Variante wird mit Seitenhöhen von 200 mm, 500 mm oder 750 mm angeboten. Je nach Seitenhöhe ergibt sich eine entsprechende Öffnung und dadurch auch eine größere abzusaugende Luftmenge.

Arbeitskabinette der Variante werden zerlegt geliefert, um die Transportkosten zu reduzieren.

Variante 2 – Thermogeformte Arbeitskabinette mit kleiner Öffnung

Die Variante 2 ist ein thermogeformtes Arbeitskabinett aus transparentem PETG mit einem Fenster aus Sicherheitsglas zur ungehinderten Einsicht in die Arbeit. Das Kabinett hat einen großen Raum kombiniert mit einer kleineren Öffnung, groß genug aber für Hände und Arme. Aus diesem Grund ist diese Variante besonders für kleine Erfassungsaufgaben wie Schleifen oder Reinigen per Hand geeignet.

Kabinette der Variante 2 sind auch aus opal-weißem PETG erhältlich.

Variante 3 – kleines Arbeitskabinett mit großer Öffnung

Das Arbeitskabinett der Variante 3 besteht aus einer Haube aus transparentem PETG mit Seiten aus weißem pulverlackiertem Stahl. Dieses Kabinett wird mit einem Flansch, zwei separaten Rohrstutzen und einem Gelenk mit Drosselklappe geliefert, um den Anschluss an die Abluftanlage zu gewährleisten. Die Arbeitskabinette der Variante 3 werden oft bei Mischaufgaben eingesetzt. Die kleine Fläche nimmt wenig Platz in Anspruch. Durch die große Öffnung ist jedoch der ungehinderte Zugang zum Arbeitsvorgang gesichert.

Individuelle Lösungen – mit kurzer Lieferzeit

Neben unserem Standardprogramm werden individuelle Lösungen gefertigt. Gerne liefern wir entsprechend Ihren Wünschen und Anforderungen, beispielsweise mit Schiebetüren, Türen mit Scharnieren seitlich oder oben, mit schräger Öffnung oder mit eingebautem Absaugarm.

Vor der Produktion werden von unserer technischen Abteilung immer Zeichnungen der individuellen Lösungen gefertigt, die von Ihnen freigegeben sind.

Auch individuelle Lösungen werden mit kurzer Lieferzeit gefertigt.





System 25 Arbeitskabinette

	Farbe	Max. Luftmenge [m ³ /h]	Bemerkungen	Grund-Artikelnr.	+ Farbe der Ecken	
					● rot	○ weiß

TYP 1						
	Transparent PETG*	220	Flansch separat bestellen	25-106020-	4	5
		550		25-106050-	4	5
		850		25-106075-	4	5

TYP 2						
	Durchsichtig PETG*	117	Flansch separat bestellen	25-604535-	4	5

TYP 3						
	Transparentes Ober- teil aus PETG* Seiten aus pulver- lackiertem Stahl	204	Mit Flansch, Rohrstutzen und Gelenk mit Drosselklappe Durchm. 75 mm	25-4030	-	-
	Weiß	Reduktion erforderlich für Arbeitskabinett Typ 3	Rohr Durchm. 80-75 mm	4-8075	-	-
			Rohr Durchm. 100-75 mm	4-10075	-	-

Zubehör

KABINETTFLANSCH POLYPROPYLEN	Durchmesser [mm]	Grund- Artikelnr.	+ Farbe	
			● rot	○ weiß
	50	4-50-13-	4	5
	75	4-75-13-	4	5
	80	4-80-13-	4	5
	100	4-100-13-	4	5
	125	4-125-13-	4	5
	160	4-160-13-	4	5

ALSIDENT® SYSTEM 25 Typ1 besteht aus 2 Bestellteilen: Arbeitskabinett und Flansch.

Kabinett Typ 1 ist auch nach Kundenwunsch mit Sondermaßen lieferbar.

Für weitere Auskünfte über Kabinette und übrige Produkte, bitte besuchen Sie : www.alsident.com

*) PETG: Polyethylenterephthalat, Glykol-modifiziert.

Händler



Standardplatzierung von Flansch

TYP 1

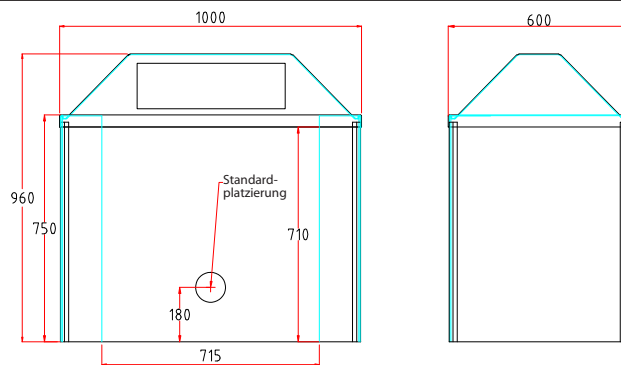
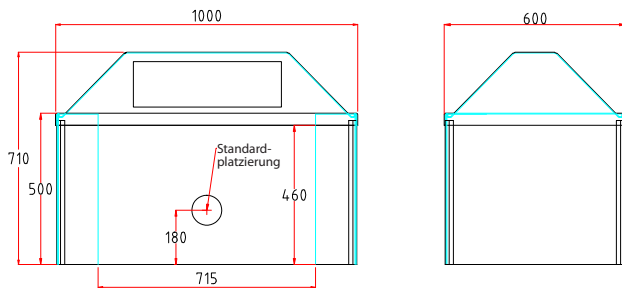
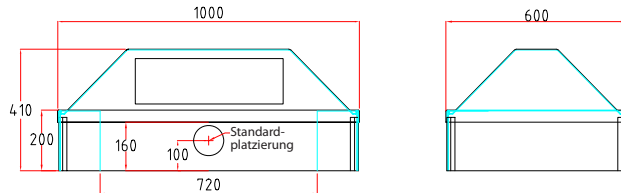

Der Flansch lässt sich nach Kundenwunsch entsprechend Ihren Angaben positionieren.

TYP 2

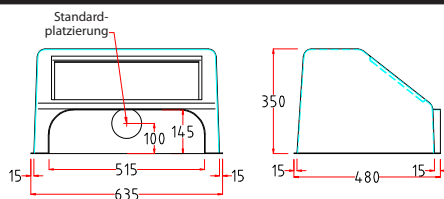

Der Flansch lässt sich nach Kundenwunsch entsprechend Ihren Angaben positionieren.

TYP 3

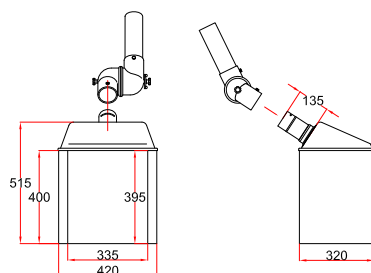

Dieses Standardkabinett wird mit Rohrstützen, Gelenkverbindung mit Drosselklappe ($\varnothing 75$) und Rohr geliefert.

Der Flansch wird wie oben angegeben platziert, es sei denn es erfolgen andere Angaben bei der Bestellung.